

ergo

Series 6500
androidtv

ІНСТРУКЦІЯ З ЕКСПЛУАТАЦІЇ



ЗМІСТ

	Важливі правила з техніки безпеки _____	4
	Кнопка Увімкнення/Вимкнення _____	5
	Під'єднання зовнішніх пристроїв _____	6
	Встановлення підставки _____	7
	Кріплення телевізора на стіні _____	7
	Встановлення та підключення _____	7
	Перше увімкнення та налаштування AndroidTV _____	8
	Домашня сторінка _____	14
	Налаштування _____	14
	Пульт дистанційного керування _____	19
	Функціональні кнопки пульта ДК _____	20
	Несправності та їх усунення _____	21
	Технічні характеристики _____	23
	Безпека навколишнього середовища _____	24
	Утилізація _____	24
	Інформація про виробника _____	24

androidtv

Цей телевізор працює на операційній системі AndroidTV



Цей телевізор використовує технологію Google Chromecast, яка дозволяє транслювати зображення по бездротовому з'єднанню



Виготовлено за ліцензією Dolby Laboratories Dolby, Dolby Audio та символ «DD» є товарними знаками Dolby Laboratories Licensing Corporation.



Цей продукт використовує технологію HDMI. HDMI, логотип і технологія інтерфейсу мультимедіа високої чіткості є зареєстрованими торговими марками HDMI Licensing LLC.



Neo Vision - функція покращення зображення телевізора на процесорному рівні, яка поєднує алгоритми інтелектуальної обробки відео потоку і робить зображення розкішним.



Виготовлено за ліцензією THAT Corporation. THAT Corporation і dbx-tv є зареєстрованими торговими марками THAT Corporation. Total Technology, Total Sonic, Total Surround і Total Volume є торговими марками THAT Corporation.

Google, Google Play, YouTube, Android TV та інші марки є товарними знаками компанії Google LLC



ВАЖЛИВІ ПРАВИЛА З ТЕХНІКИ БЕЗПЕКИ

Для забезпечення надійного та безпечного використання цього обладнання, будь ласка, уважно прочитайте цю інструкцію з експлуатації, особливо інформацію щодо безпеки, яку надано нижче.

- Збережіть цю інструкцію! Інструкції з безпеки та експлуатації слід зберігати для подальшого використання.
- Візьміть до уваги всі запобіжні заходи! Дотримуйтеся усіх запобіжних заходів зазначених на приладі та в інструкції з експлуатації.
- Виконуйте всі відповідні інструкції з використання та експлуатації.
- Не рекомендується встановлення телевізора в приміщеннях з високим рівнем вологості або впливу гарячої пари (наприклад, кухні, ванні кімнати, бані, сауни, погребі і т.п.).
- Протирайте тільки сухою ганчіркою.
- Не закривайте вентиляційні отвори, встановлюйте відповідно до інструкцій виробника.
- Не встановлюйте прилад поблизу будь-яких джерел тепла, таких як радіатори, обігрівачі, печей та іншого обладнання чи побутової техніки (наприклад: бойлери, холодильники, котли, підсилювачі і т.п.) яке виділяє тепло при роботі або під прямим сонячним світлом.
- Під'єднайте вилку шнура електроживлення до відповідної електричної розетки. Якщо вона не підходить до вашої розетки, зверніться до електрика для заміни застарілої розетки. Захищайте шнур живлення від затиснення або перегинів, особливо біля штекерів та в місцях виходу з виробу.
- Використовуйте тільки пристосування/аксесуари, визначені виробником.
- При встановленні телевізора за допомогою настінного кріплення, дотримуйтеся вказівок, наведених в інструкції з настінного монтажу, яка поставляється разом з кріпленням.
- Рекондуємо вимикати пристрій від мережі живлення під час грози і якщо ви не збираєтеся експлуатувати пристрій протягом тривалого періоду часу.
- З приводу технічного обслуговування звертайтеся тільки до кваліфікованих фахівців. Пристрій підлягає ремонту в разі пошкодження кабелю живлення (як сам кабель, так і вилка), попадання рідини і сторонніх предметів усередину пристрою, впливу на пристрій дощу або підвищеної вологості, несправностей при експлуатації і в разі падіння пристрою.
- Будь ласка, використовуйте пристрій у добре провітрюваному місці.
- Щоб зменшити ризик ураження електричним струмом, не знімайте з приладу кришку (або його задню частину), оскільки в ній немає частин, які можна обслуговувати. За необхідності зверніться за обслуговуванням до кваліфікованого персоналу.

ЗАСТЕРЕЖЕННЯ!

Дистансійний пульт керування оснащений змінними елементами живлення. Уникайте надмірного нагрівання пульта керування, наприклад, впливу прямого сонячного світла, тепла тощо.



Цей символ блискавки у рівносторонньому трикутнику попереджає користувача про наявність небезпечної напруги в корпусі пристрою, що може становити небезпеку ураження електричним струмом.



Знак оклику в рівносторонньому трикутнику попереджає користувача про необхідність дотримання інструкцій з експлуатації та технічного обслуговування, згідно з інструкціями, що поставляються в комплекті з виробом.



Телевізор є електричний приладом класу 2 або з подвійною ізоляцією. Він був спроектований таким чином, що не вимагає під'єднання до електричного заземлення.

КНОПКА УВІМКНЕННЯ/ ВИМКНЕННЯ

Примітка: Малюнки та ілюстрації в цій інструкції з експлуатації наведені лише для ознайомлення та можуть відрізнятися від фактичного вигляду виробу. Положення та розташування кнопок можуть відрізнятися залежно від моделі.

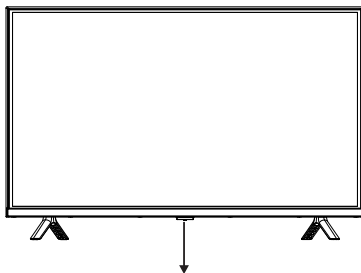

Примітка: Коли пристрій перебуває в режимі очікування, натисніть цю кнопку, щоб увімкнути або вимкнути телевізор.

⇒ ПІД'ЄДНАННЯ ЗОВНІШНІХ ПРИСТРОЇВ

Порти під'єднання

	*AV IN - роз'єм для підключення аудіо/відео сигналу		HEADPHONE - роз'єм для підключення навушників
	CI - роз'єм для підключення CI карти		USB - роз'єм для підключення USB пристроїв
	HDMI - Роз'єми HDMI (HDMI) підтримує функцію ARC)		*OPTICAL - оптичний вихід аудіо сигналу
	ANT - роз'єм для підключення антени		LAN - роз'єм для підключення інтернет кабелю

*Залежить від моделі. Ознайомитись з повними характеристиками вашої моделі можна у відповідному розділі цієї інструкції.

Приклади під'єднання

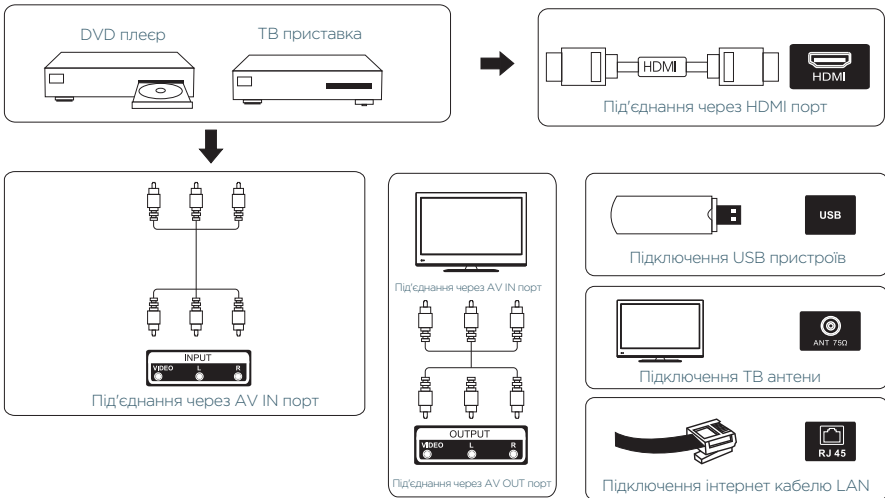



ВСТАНОВЛЕННЯ ПІДСТАВКИ

1. Обережно розмістіть телевізор екраном донизу на м'якій поверхні, щоб захистити телевізор та екран від пошкоджень.
2. Розмістіть підставки для лівої та правої сторони у відповідних місцях.
3. Надійно зафіксуйте підставку, вкрутивши відповідні гвинти у отвори на нижній грані телевізора.

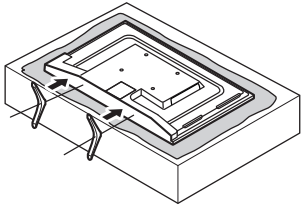

Зверніть увагу: екран телевізора знизу

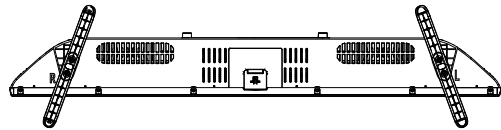

КРІПЛЕННЯ ТЕЛЕВІЗОРА НА СТІНІ

Телевізор обладнаний монтажними отворами для кріплення на стіну за допомогою кронштейну, затвердженого компанією VESA (КРІПЛЕННЯ НЕ ВХОДИТЬ У КОМПЛЕКТ). Викрутіть гвинти, що утримують телевізор на підставці та видаліть підставку. Встановіть кронштейн VESA за допомогою 4-х гвинтів (НЕ ПОСТАЧАЮТЬСЯ). Не використовуйте гвинти довжиною більше 10 мм, це може стати причиною пошкоджень внутрішніх деталей телевізора.

УВАГА! При використанні настінного кріплення не нахиляйте телевізор більш ніж на 15° у вертикальній площині (екраном до низу). Не рекомендується встановлювати телевізор з використанням настінного кріплення на стінах, де можлива поява постійних (періодичних) вібрацій (наприклад, поряд з дверними пройомами, вентиляційними шахтами, трубами комунікацій і т.п.).



ВСТАНОВЛЕННЯ ТА ПІДКЛЮЧЕННЯ

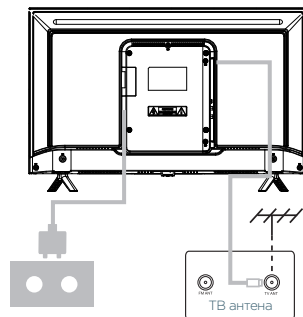
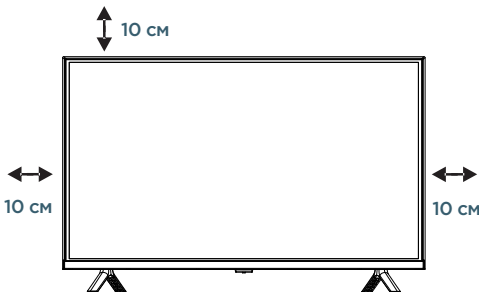

1. Встановіть телевізор на рівну стійку поверхню, таким чином, щоб не були заблоковані вентиляційні отвори на задній панелі приладу.
2. Підключіть кабель антени (використовуйте правильний тип антенного кабелю). Ми настійно рекомендуємо використовувати коаксіальний кабель з опором 75 Ом (не входить у комплект), для отримання найкращої якості зображення.
3. Підключіть зовнішні пристрої при необхідності.
4. Підключіть кабель живлення до мережі змінного струму 100 - 240 В ~ 50/60 Гц.
5. Увімкніть телевізор натиснувши на кнопку живлення приладу або на пульті дистанційного керування.



ПЕРШЕ УВІМКНЕННЯ ТА НАЛАШТУВАННЯ ANDROID TV

Для користування всіма функціями телевізора, необхідна наявність підключення до мережі Інтернет, а також дійсний обліковий запис користувача Google. Його можна безкоштовно створити за посиланням: <https://www.google.com/intl/uk/account/about/>

При першому вмиканні, на екрані телевізора будуть відображатися слайди з інструкціями по швидкому налаштуванню. Ознайомитись з цими інструкціями покроково можна нижче .



Перше вмикання телевізора потребує більше часу, так як відбувається завантаження операційної системи, під час якого на екрані буде послідовно з'являтися логотип ergo та androidTV. Дочекайтесь поки завантажиться система та не тисніть кнопки пульта.

1. Оберіть мову системи.

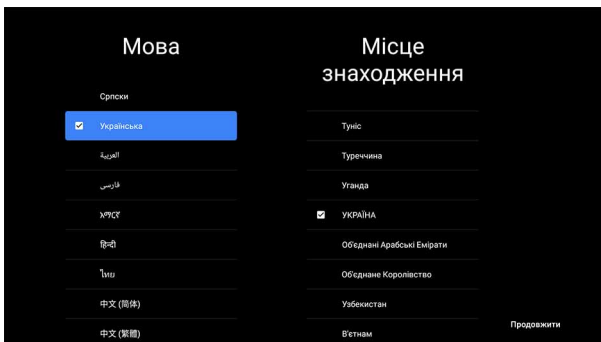

2. Підключіть пульт дистанційного керування в режим Bluetooth відповідно до вказівок на екрані. Для переходу в режим з'єднання, необхідно затиснути клавішу (←) («назад») та - (гучність) та утримувати 3 секунди. Повідомлення про успішне під'єднання з'явиться на екрані.



3. Якщо у вас є смартфон або планшет з операційною системою Android, ви можете швидше налаштувати ваш телевізор. Або тисніть «Пропустити» для налаштування всіх параметрів вручну.

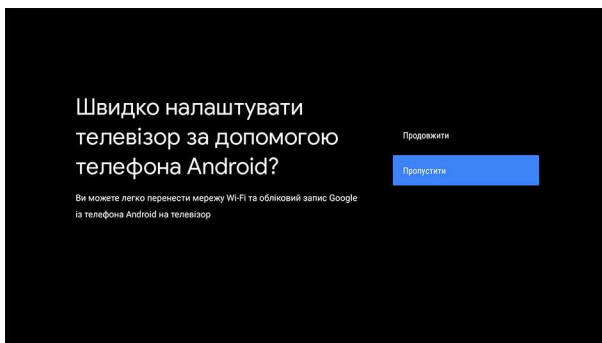

4. Під'єднайте телевізор до вашої Wi-Fi-мережі, обравши її в списку доступних та ввівши свій пароль (якщо такий є). У випадку, якщо ви підключили ТВ до інтернету за допомогою дротового з'єднання, цей крок не буде відображатись.

⚠ Після під'єднання до інтернету програма перевірить доступні оновлення програмного забезпечення. У випадку, якщо буде знайдено актуальне оновлення, система автоматично його встановить.

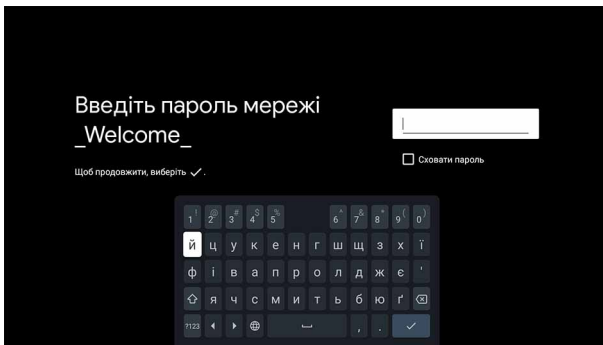
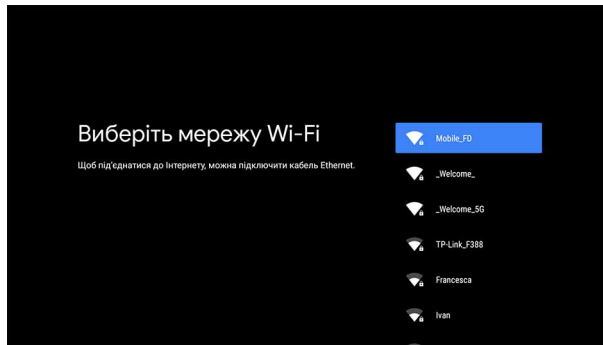

5. Увійдіть в систему зі своїм обліковим записом Google.

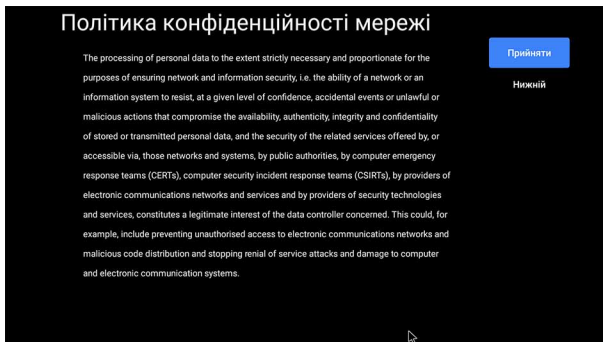

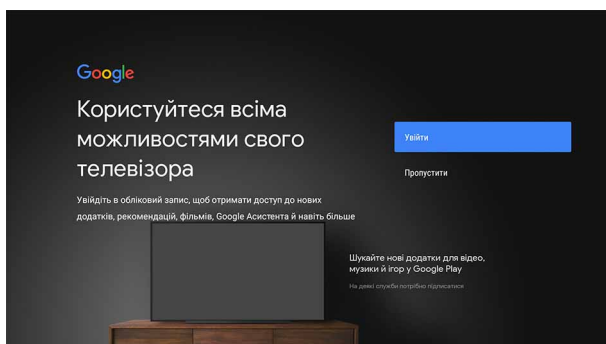

6. Щоб продовжити, вам потрібно ознайомитися й погодитися з умовами використання та політикою конфіденційності Google та погодити необхідні дозволи для роботи системи. Ви можете переглянути докладні умови, вибравши відповідні пункти.

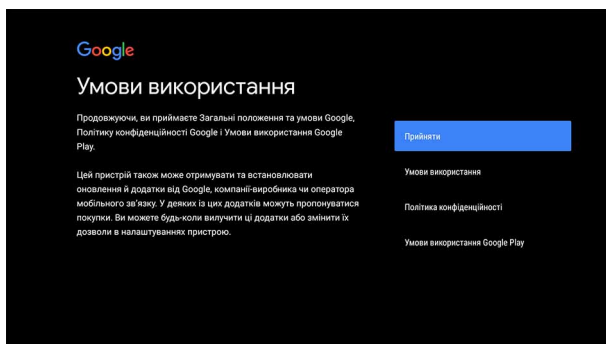

7. Оберіть ім'я для вашого телевізора. Це ім'я дозволить швидко знайти телевізор з вашого смартфона або планшета для трансляції дисплею.

8. Система надасть рекомендації для встановлення найбільш популярних додатків в вашому регіоні. Натисніть «Продовжити» для отримання найкращого досвіду роботи з Android TV.

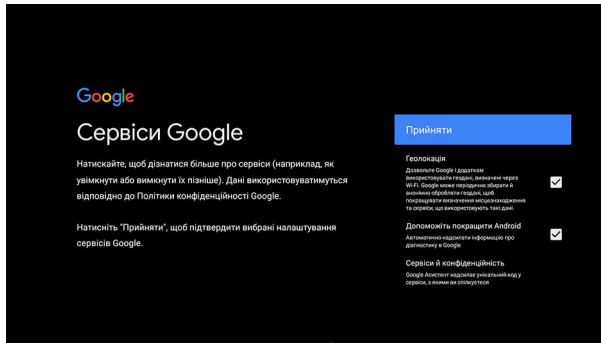

9. Далі вам пропонується ознайомитись з перевагами операційної системи Android TV, Google Play, Chromecast та голосового пошуку Google.

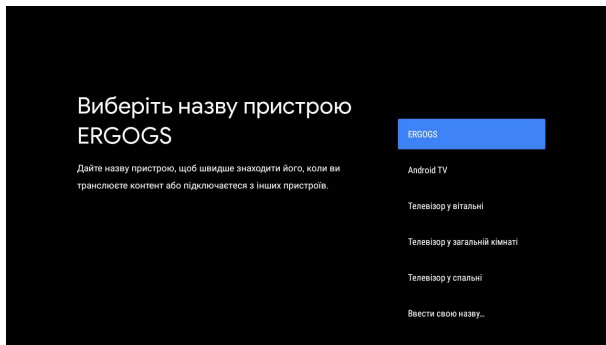

Сертифікований Google Play надає доступ користувачу більш ніж до 3 000 додатків для перегляду відео, радіо, новин, ігор та багато чого іншого.

10. Для налаштування каналів оберіть тип підключеної антени (T2) або кабелью для супутникового ТБ. Та запустіть сканування каналів.

Якщо ви пропустите цей крок, налаштування каналів можна буде зробити пізніше у відповідному меню.

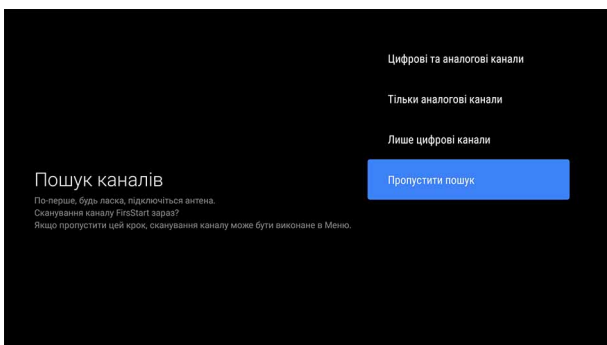
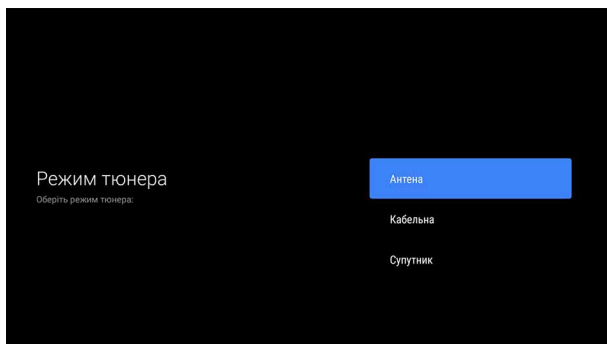

ДОМАШНЯ СТОРІНКА (головний екран меню)

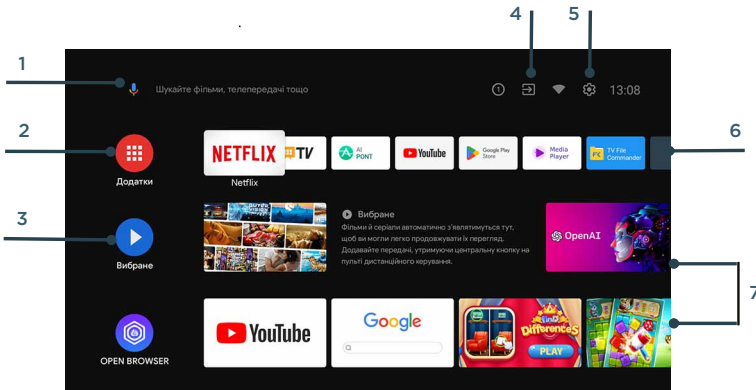

1. Голосовий пошук.
2. Список встановлених додатків (програм).
3. Відтворення наступного відео, відповідно до вашої історії переглядів.
4. Вибір джерела (для перегляду ефірних, супутникових каналів або під'єднання зовнішніх пристроїв по HDMI або аудіо-відео з'єднанням).
5. Меню налаштувань.
6. Улюблені додатки (розміщення ярликів панелі можна змінювати самостійно).
7. Канали (список відтворення стрімінгових сервісів, рекомендації контенту та YouTube відповідно до ваших вподобань).

НАЛАШТУВАННЯ

Використовуючи кнопки керування навігацією, виберіть піктограму «Налаштування» у верхньому правому куті екрана, потім натисніть кнопку ОК, щоб увійти до інтерфейсу налаштувань.

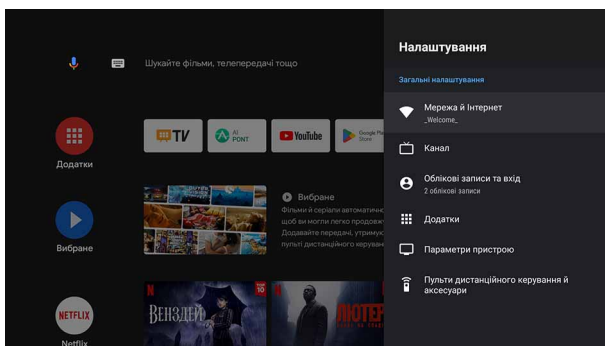

1. Мережа й інтернет

При необхідності, тут ви можете налаштувати ваше мережеве з'єднання, якщо з ним виникнуть проблеми. А саме: під'єднатися до іншої мережі WiFi, внести налаштування дротового з'єднання (IP конфігурацію).

2. Канали

В цьому пункті ви зможете керувати ефірними каналами, виконувати пошук, блокувати або обмежувати доступ (увімкнути Батьківський контроль).

3. Параметри пристрою

В цьому пункті містяться основні налаштування пристрою, такі як Дата та час, Мова інтерфейсу та регіон, Налаштування зображення, звуку, сервісів Google, скидання налаштувань та інше.

Скидання налаштувань до заводських

 Увага! При скиданні налаштувань всі дані користувача будуть стерті (встановлені додатки, дані мереж WiFi, користувацькі налаштування).

Використовуючи клавіші навігації, оберіть пункт меню «Параметри пристрою», далі знайдіть пункт «Про пристрій», в ньому оберіть пункт «Скинути налаштування» і слідуйте інструкціям на екрані.

Встановлення /Видалення додатків

Використовуючи клавіші навігації, оберіть пункт меню «Додатки» на панелі зліва, з'явиться меню зі списком всіх встановлених програм.

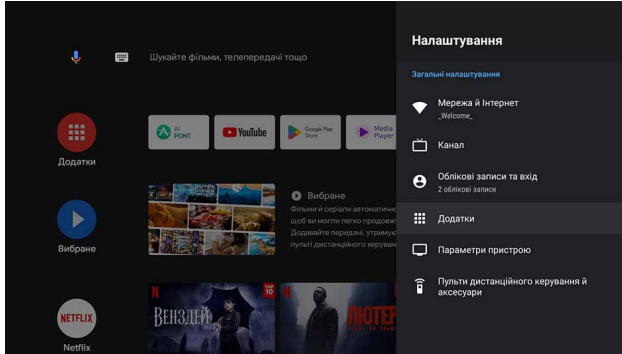

Встановлення додатків

Якщо ви бажаєте встановити новий додаток, оберіть клавішу «Шукати додатки» та введіть назву додатку. Після того, як ви знайдете необхідний додаток, його можна буде встановити і відповідна піктограма з'явиться у списку

Видалення додатків

Використовуючи клавіші навігації, оберіть пункт меню «Додатки» на панелі зліва, з'явиться меню зі списком всіх встановлених програм. Клавішами навігації виділіть додаток, який ви бажаєте видалити та натисніть і утримуйте клавішу «ОК» на дистанційному пульті доки не з'явиться меню. Оберіть пункт «Видалити» та слідуйте підказкам на екрані.

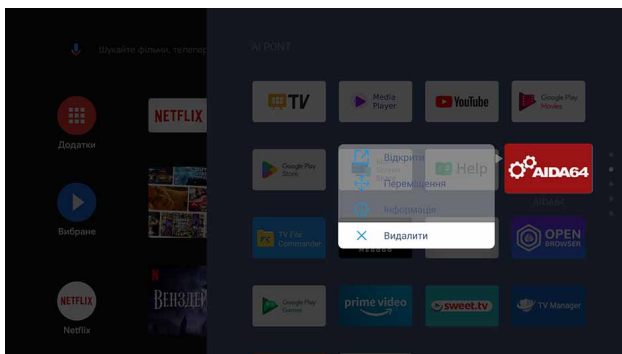

Підключення зовнішніх носіїв

Операційна система AndroidTV підтримує роботу з зовнішніми носіями, підключеними в USB-роз'єм та має наступні вимоги щодо використання:

- 1) Перед підключенням USB-носія переконайтесь, що він має файлову систему формату FAT32. За необхідності, відформатуйте носій у формат FAT32, та після цього запишіть на носій необхідні файли.
- 2) Під'єднайте носій до одного з USB-роз'ємів телевізора. Після чого на екрані з'явиться відповідне повідомлення про під'єднання пристрою.

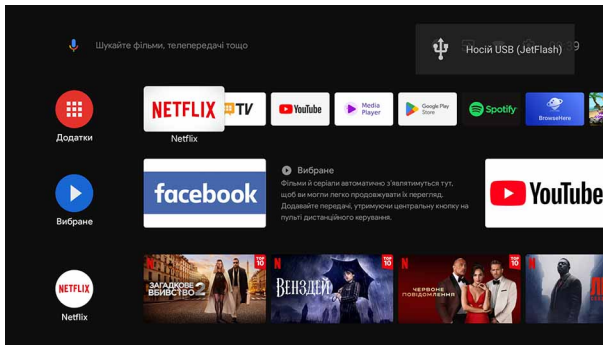

- 3) Для перегляду відео з USB носія запустіть програму Media Player.

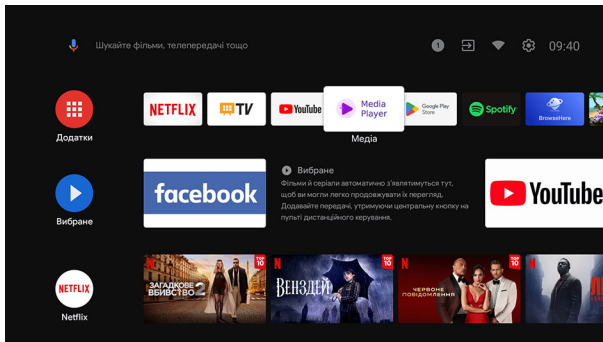

4) Виберіть в меню під'єднаний носій та запустіть необхідний файл для перегляду.

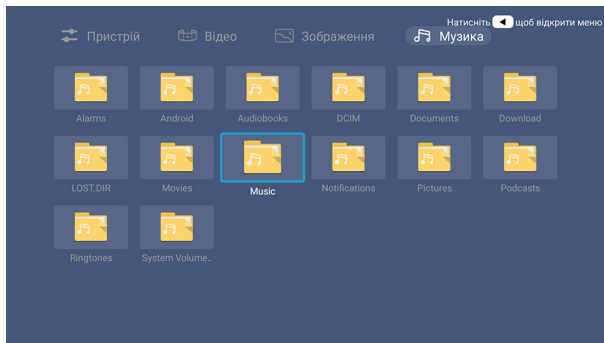
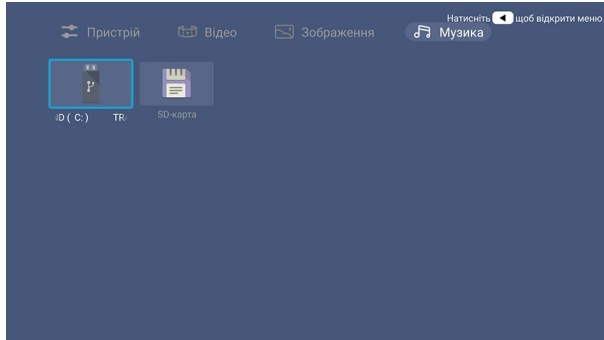



ПУЛЬТ ДИСТАНЦІЙНОГО КЕРУВАННЯ

ВСТАНОВЛЕННЯ ЕЛЕМЕНТІВ ЖИВЛЕННЯ

Якщо пульт дистанційного керування не працює належним чином або його робочий діапазон скорочується, замініть обидві батарейки на нові.

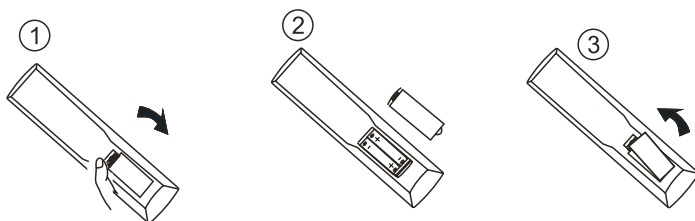

1. Зніміть кришку батарейного відсіку.
2. Вставте 2 батарейки AAA у відсік для батарей відповідно до маркування (+) і (-).
3. Встановіть кришку назад.



УВАГА

- Використовуйте тільки батарейки типу AAA.
- Не використовуйте одночасно старі та нові батарейки. Це може призвести до витоку речовин, що може призвести до виходу з ладу пульта.
- Утилізуйте використані елементи живлення відповідно до місцевих законів і правил.
- Якщо пульт дистанційного керування не буде використовуватися протягом тривалого часу, вийміть батареї.



ФУНКЦІОНАЛЬНІ КНОПКИ ПУЛЬТА ДК



1. Ввімкнення / вимикання ТВ
2. Вимкнення звуку
3. Використовуйте стрілки джойстика для переміщення по меню або налаштуваннях. Натисніть ОК для вибору або підтвердження
4. Повернення до попередньої програми
5. Відображення меню налаштувань. Натисніть і утримуйте, щоб відкрити програмну клавіатуру.
6. Відкриття стартової сторінки
7. Відкриття програм NETFLIX
8. Відкриття програм YouTube
9. Відкриття програми prime video
10. Відкриття програм MEGOGO
11. Регулювання гучності
12. Натисніть для активації функції голосового управління



НЕСПРАВНОСТІ ТА ЇХ УСУНЕННЯ

Проблема	Можливе вирішення
Немає живлення	<ul style="list-style-type: none">• Переконайтеся, що шнур живлення надійно під'єднаний до виходу вашого телевізора.• Переконайтеся, що шнур живлення змінного струму надійно під'єднаний до розетки.• Переконайтеся, що кнопка живлення ввімкнена (світиться синій світлодіодний індикатор)• Під'єднайте інший електроприлад (наприклад, радіо) до розетки, щоб переконатися у наявності належної напруги
Неприродний колір, світлі кольори або невідповідність кольорів	<ul style="list-style-type: none">• Переконайтеся, що відеокабель надійно під'єднаний.• Зображення може здаватися темним у яскраво освітленій кімнаті.• Регулюйте яскравість, контрастність, насиченість (кольору) та відтінки згідно з інструкцією з експлуатації.• Перевірте налаштування вхідного сигналу
Відсутнє зображення	<ul style="list-style-type: none">• Можуть бути проблеми із телеканалом. Спробуй інший канал.• Сигнал кабельного телебачення може бути спотворено або закодовано. Будь ласка, зверніться до місцевого оператора кабельного телебачення.• Переконайтеся, що всі під'єднання виконані належним чином, згідно з інструкцією з експлуатації.• Переконайтеся, що всі налаштування виконані правильно.• Переконайтеся, що обрано правильне джерело сигналу та вхідний сигнал є сумісним.
Відсутність звуку	<ul style="list-style-type: none">• Перевірте правильність під'єднань, аудіоз'єднань згідно з інструкцією з експлуатації.• Можливо натиснута кнопка вимкнення звуку (MUTE), спробуйте натиснути цю кнопку ще раз.• Перевірте налаштування аудіо, можливо, аудіосистема телевізора виставлена на мінімальний режим.• Натисніть кнопку Гучність + на пульті дистанційного керування.

Проблема	Можливе вирішення
Пульт дистанційного керування не працює	<ul style="list-style-type: none"> • Переконайтеся, що батарейки встановлені правильно. • Батареї можуть потекти або сісти. Замініть батарейки. • Чи підсвічується сенсор пульта керування? • Переконайтеся, що інші предмети не перешкоджають проходженню інфрачервоного сигналу і пульт спрямовано безпосередньо на сенсор вашого телевізора. • Натисніть кнопку живлення на пульті дистанційного керування, щоб переконатися, чи вмикається телевізор. • Натисніть кнопку MENU на пульті дистанційного керування, щоб перевірити, чи відображається головне меню на екрані. • Натискайте необхідну для операції кнопку тільки один раз.
Пристрій не працює	<ul style="list-style-type: none"> • Такі зовнішні чинники, як блискавка або статична електрика можуть стати причиною збоїв у роботі пристрою. У цьому разі використовуйте пристрій із системою автоматичного регулювання напруги AVC або від'єднайте кабель змінного струму на 1 - 2 хвилини, а потім під'єднайте його знову.
Раптове від'єднання живлення	<ul style="list-style-type: none"> • Перевірте, чи не встановлений заздалегідь таймер сну? • Чи є сигнал у режимі ПК або HDMI? • Пристрій нагрівся. Усуньте будь-які об'єкти, що блокують вентиляцію або, якщо є необхідність, почистіть її.
Немає прийому ТБ (чи немає прийому вище 13 каналу)	<ul style="list-style-type: none"> • Чи правильно встановлені параметри AIR / CABLE? • Налаштуйте ці параметри згідно з інструкцією з експлуатації. • Кабель антени під'єднаний неправильно або не під'єднаний; будь ласка, перевірте усі під'єднання CATV. • Кабельне телебачення працює із перебоями; будь ласка, зв'яжіться з вашим оператором кабельного телебачення.
Зображення обрізане / смуги з боків екрана	<ul style="list-style-type: none"> • Чи правильна конфігурація зображення? Чи правильно налаштовано режим зображення екрана? • Натисніть кнопку WIDE на пульті ДК і спробуйте відрегулювати розмір зображення.



ТЕХНІЧНІ ХАРАКТЕРИСТИКИ

Модель	3ZGFS6500	43GFS6500	43GUS6500	50GUS6500	55GUS6500
Дисплей					
Діагональ екрану (дюймів)	32"	43"	43"	50"	55"
Співвідношення сторін екрану	16:9	16:9	16:9	16:9	16:9
Максимальна роздільна здатність	1920 x 1080 (FHD)	1920 x 1080 (FHD)	3840 x 2160 (UHD)	3840 x 2160 (UHD)	3840 x 2160 (UHD)
Частота оновлення	60 Гц	60 Гц	60 Гц	60 Гц	60 Гц
Акустична система					
Динамики з підтримкою Dolby Audio	8 Вт x 2	8 Вт x 2	10 Вт x 2	10 Вт x 2	10 Вт x 2
Роз'єми					
Вхід антена	RF x 2	RF x 2	RF x 2	RF x 2	RF x 2
Вхід цифрове відео	HDMI x 2	HDMI x 3	HDMI x 3	HDMI x 3	HDMI x 3
Вихід аудіо	HDMI (Mini) CVBS/AUDIO, OPTICAL, EARPHONE OUT	HDMI (Mini) CVBS/AUDIO, OPTICAL, EARPHONE OUT	HDMI (Mini) CVBS/AUDIO, OPTICAL, EARPHONE OUT	HDMI (Mini) CVBS/AUDIO, OPTICAL	HDMI (Mini) CVBS/AUDIO, OPTICAL
Слот САМ модуля	CI+ x1	CI+ x1	CI+ x1	CI+ x1	CI+ x1
Мультимедійний вхід	USB x1	USB x 2	USB x 2	USB x 2	USB x 2
Мережа	LAN RJ 45 x1	LAN RJ 45 x1	LAN RJ 45 x1	LAN RJ 45 x1	LAN RJ 45 x1
Бездротові інтерфейси					
WiFi 802.11a/b/g/n	2.4 ГГц	2.4 ГГц	2.4 ГГц	2.4 ГГц	2.4 ГГц
Bluetooth, з підтримкою передачі стереозвуку (A2DP) та підтримкою профілю	5.1	5.1	5.1	5.1	5.1
AVRCP	+	+	+	+	+
Функція SMART TV					
ОС	AndroidTV 11.0	AndroidTV 11.0	AndroidTV 11.0	AndroidTV 11.0	AndroidTV 11.0
Мови інтерфейсу	українська, російська, англійська	українська, російська, англійська	українська, російська, англійська	українська, російська, англійська	українська, російська, англійська
Підтримка бездротової передачі відео	DLNA	DLNA	DLNA	DLNA	DLNA
Відтворення мультимедійних форматів (з USB носіїв)					
Відео	VP9, HEVC/H.265, MPEG1/2, MPEG4, Sorenson H.263, H.263, H.264, VCI, VP8, AV1	VP9, HEVC/H.265, MPEG1/2, MPEG4, Sorenson H.263, H.263, H.264, VCI, VP8, AV1	VP9, HEVC/H.265, MPEG1/2, MPEG4, Sorenson H.263, H.263, H.264, VCI, VP8, AV1	VP9, HEVC/H.265, MPEG1/2, MPEG4, Sorenson H.263, H.263, H.264, VCI, VP8, AV1	VP9, HEVC/H.265, MPEG1/2, MPEG4, Sorenson H.263, H.263, H.264, VCI, VP8, AV1
Аудіо	MPEG1/2, AAC-LC, AC3, FLAC	MPEG1/2, AAC-LC, AC3, FLAC	MPEG1/2, AAC-LC, AC3, FLAC	MPEG1/2, AAC-LC, AC3, FLAC	MPEG1/2, AAC-LC, AC3, FLAC
Зображення	JPG, BMP, PNG, GIF	JPG, BMP, PNG, GIF	JPG, BMP, PNG, GIF	JPG, BMP, PNG, GIF	JPG, BMP, PNG, GIF
Розміри та монтаж					
Розмір з підставкою (ШВГ)	724 x 471 x 181 мм	963 x 608 x 180 мм	963 x 608 x 180 мм	1117 x 708 x 274 мм	1231 x 768 x 264 мм
Розмір без підставки (ШВГ)	724 x 425 x 84 мм	963 x 567 x 82 мм	963 x 567 x 82 мм	1117 x 645 x 89 мм	1231 x 710 x 90 мм
Розмір настінного кріплення	VESA 200 x 200	VESA 200 x 200	VESA 200 x 200	VESA 200 x 200	VESA 200 x 200
Гвинти для настінного кріплення (не входять в комплектцію)	M6 x 10	M6 x 10	M6 x 10	M6 x 10	M6 x 10
Вага (нетто):	4,2 кг	6,7 кг	7,1 кг	9,0 кг	11,2 кг
Підключення до електромережі та споживання					
Живлення	100-240В - 50/60Гц	100-240В - 50/60Гц	100-240В - 50/60Гц	100-240В - 50/60Гц	100-240В - 50/60Гц
Споживання електроенергії в режимі очікування	<0,5 Вт	<0,5 Вт	<0,5 Вт	<0,5 Вт	<0,5 Вт
Максимальне споживання електроенергії	55 Вт	74 Вт	100 Вт	120 Вт	130 Вт
Клас енергоефективності	A	A +	A	A	A +
Ступінь захисту від ураження електричним струмом	II	II	II	II	II
Ступінь захисту	IP20	IP20	IP20	IP20	IP20

*Виробник може внести незначні зміни в дизайн та специфікації продукту без попереднього сповіщення



БЕЗПЕКА НАВКОЛИШНЬОГО СЕРЕДОВИЩА

Після закінчення терміну експлуатації цей продукт не можна утилізувати разом з побутовими відходами. Замість цього він повинен бути доставлений в пункт збору для утилізації електричного та електронного устаткування. На це вказує позначення на продукті, в інструкції з експлуатації або на упаковці. Матеріали, що використані при виготовленні цього продукту, підлягають вторинній переробці, залежно від їх маркування. Утилізуючи це обладнання, переробляючи його компоненти або використовуючи інші процедури повторного використання застарілого обладнання, ви вносите важливий внесок у захист нашого навколишнього середовища. Будь ласка, зверніться до місцевої муніципальної адміністрації для отримання інформації про місцезнаходження відповідного пункту утилізації.



УТИЛІЗАЦІЯ

З метою забезпечення екологічно безпечної утилізації акумуляторних батарей, не утилізуйте використані батареї сумісно з побутовими відходами. Будь ласка, зверніться до спеціального пункту прийому батарей. Батареї слід утилізувати, якщо пристрій не вмикається.



ІНФОРМАЦІЯ ПРО ВИРОБНИКА

Виробник: Гуандон Чанхон Електронікс Ко., Лтд. 1, Норс Ксіньє Роуд, Нантоу, Жонгшан, Гуандон, 528427, Китай.

Імпортер (приймає претензії від споживача): ТОВ "ЮК ДИСТРИБЬЮШН". Адреса: м. Київ, вул. Дорогожицька, 1.

Рекомендується зберігати в сухому прохолодному місці, уникати попадання прямого сонячного проміння. Основні характеристики та властивості вказані в інструкції з експлуатації. Не містить шкідливих для здоров'я речовин. Не потребує спеціальних умов зберігання. Правила та умови ефективного і безпечного використання товару вказані в інструкції з експлуатації. Якість товару відповідає вимогам Технічних регламентів, встановлених законодавством України. Декларацію/сертифікат запитуйте у продавця. Умови гарантії та гарантійний термін дивіться в гарантійному талоні. Строк служби - 3 роки з дати виготовлення. З питань щодо сервісного обслуговування звертайтеся за телефоном гарячої лінії ERGO в Україні **0 (800) 501 643** (усі дзвінки зі стаціонарних телефонів в Україні безкоштовні).

www.ergo-ua.com

МІКРОФІША		ERGO				
МОДЕЛЬ		32GFS6500	43GFS6500	43GUS6500	50GUS6500	55GUS6500
ХАРАКТЕРИСТИКА						
клас енергоефективності телевізора		A	A +	A	A	A +
зовнішня діагональ екрана телевізора, сантиметрів та дюймів		81 см / 32"	109 см / 43"	109 см / 43"	127 см / 50"	140 см / 55"
споживча потужність телевізора в режимі «увімкнено»		33 Вт	50 Вт	65 Вт	80 Вт	84 Вт
споживча потужність телевізора в режимах «очікування»		<0.5 Вт	<0.5 Вт	<0.5 Вт	<0.5 Вт	<0.5 Вт
споживча потужність телевізора в режимах «вимкнено»		вимикач відсутній				
Енергоспоживання XYZ кВт-г на рік з урахуванням споживчої потужності телевізора за чотири години роботи на день протягом 365 днів (фактичне енергоспоживання залежить від використання телевізора)		48 кВт-г/рік	73 кВт-г/рік	95 кВт-г/рік	117 кВт-г/рік	123 кВт-г/рік
роздільна здатність екрана телевізора:						
• фактичні горизонтальні пікселі		1920	1920	3840	3840	3840
• фактичні вертикальні пікселі		1080	1080	2160	2160	2160



СПРОЩЕНА ДЕКЛАРАЦІЯ ПРО ВІДПОВІДНІСТЬ



Справжнім, Гуандон Чанхон Електронікс Ко., Лтд. заявляє, що тип радіообладнання - LED телевізори ERGO 32GFS6500, 43GFS6500, 43GUS6500, 50GUS6500, 55GUS6500 відповідають Технічному регламенту радіообладнання. Повний текст декларації про відповідність доступний на веб-сайті за такою адресою:
<https://certificates.yugcontract.ua>



ergo

